

## Лабораторные весы MWP. Руководство по эксплуатации.

По вопросам продаж и поддержки обращайтесь: [sec@nt-rt.ru](mailto:sec@nt-rt.ru)

[www.scale.nt-rt.ru](http://www.scale.nt-rt.ru)

Архангельск (8182)63-90-72  
Астана (7172)727-132  
Астрахань (8512)99-46-04  
Барнаул (3852)73-04-60  
Белгород (4722)40-23-64  
Брянск (4832)59-03-52  
Владивосток (423)249-28-31  
Волгоград (844)278-03-48  
Вологда (8172)26-41-59  
Воронеж (473)204-51-73  
Екатеринбург (343)384-55-89  
Иваново (4932)77-34-06  
Ижевск (3412)26-03-58  
Иркутск (395)279-98-46  
Казань (843)206-01-48  
Калининград (4012)72-03-81  
Калуга (4842)92-23-67  
Кемерово (3842)65-04-62

Киров (8332)68-02-04  
Краснодар (861)203-40-90  
Красноярск (391)204-63-61  
Курск (4712)77-13-04  
Липецк (4742)52-20-81  
Магнитогорск (3519)55-03-13  
Москва (495)268-04-70  
Мурманск (8152)59-64-93  
Набережные Челны (8552)20-53-41  
Нижний Новгород (831)429-08-12  
Новокузнецк (3843)20-46-81  
Новосибирск (383)227-86-73  
Омск (3812)21-46-40  
Орел (4862)44-53-42  
Оренбург (3532)37-68-04  
Пенза (8412)22-31-16  
Пермь (342)205-81-47  
Ростов-на-Дону (863)308-18-15  
Рязань (4912)46-61-64

Самара (846)206-03-16  
Санкт-Петербург (812)309-46-40  
Саратов (845)249-38-78  
Севастополь (8692)22-31-93  
Симферополь (3652)67-13-56  
Смоленск (4812)29-41-54  
Сочи (862)225-72-31  
Ставрополь (8652)20-65-13  
Сургут (3462)77-98-35  
Тверь (4822)63-31-35  
Томск (3822)98-41-53  
Тула (4872)74-02-29  
Тюмень (3452)66-21-18  
Ульяновск (8422)24-23-59  
Уфа (347)229-48-12  
Хабаровск (4212)92-98-04  
Челябинск (351)202-03-61  
Череповец (8202)49-02-64  
Ярославль (4852)69-52-93

Казахстан (7273)495-231

Киргизия (996)312-96-26-47

Таджикистан (992)427-82-92-69

:

1	.....	4
2	.....	6
3	.....	7
3.1	.....	7
3.1.1	.....	7
3.2	.....	7
3.3	.....	8
3.4	.....	10
4	.....	11
4.1	.....	11
4.2	.....	11
4.3	.....	11
4.3.1	.....	12
4.4	.....	12
4.4.1	.....	12
5	.....	13
5.1	.....	13
5.1.1	.....	13
5.1.2	.....	14
5.1.3	.....	14
5.2	.....	14
5.2.1	.....	14
5.2.2	.....	15
5.2.3	.....	15
5.3	.....	15
5.3.1	( ..... 100%).....	16
5.3.2	.....	16
5.3.3	.....	16
6	.....	17
6.1	.....	18
6.2	.....	18
6.2.1	.....	19
6.2.2	..... , .....	20
6.2.3	.....	20
6.2.4	.....	21
6.2.5	.....	22
6.2.6	.....	23
6.2.7	.....	24
6.2.8	.....	25
6.2.9	.....	26
6.2.10	.....	27
6.2.11	.....	28
7	.....	29
8	.....	31
9	.....	32

:

: **ZERO**

« □ ».

Благодарим за покупку лабораторных весов серии MWP производства фирмы CAS Corporation (Южная Корея); возможно производство на собственных производственных мощностях CAS Corporation в КНР с обязательной последующей диагностикой оборудования в Южной Корее. Просим ознакомиться с настоящим руководством прежде, чем приступить к работе с этими весами. Обращайтесь к нему в дальнейшем по необходимости.

MWP ( - ) 24104-2001

MWP : MWP-150, MWP-300, MWP-600, MWP-1500, MWP-3000, MWP-300H MWP-3000H.  
( ) «Н»  
( )

8- ;  
( ) ;  
( ) 100%);  
;  
;  
;  
;  
;

23654 «  
MW MWP»; 31533-06 26.04.06.  
II С 12.2.007.0.

8.520-84 «  
»

12  
- 12

Интернет-сайт производителя: [www.globalcas.com](http://www.globalcas.com)  
Интернет-сайт производителя для стран СНГ: [www.cas-cis.com](http://www.cas-cis.com)

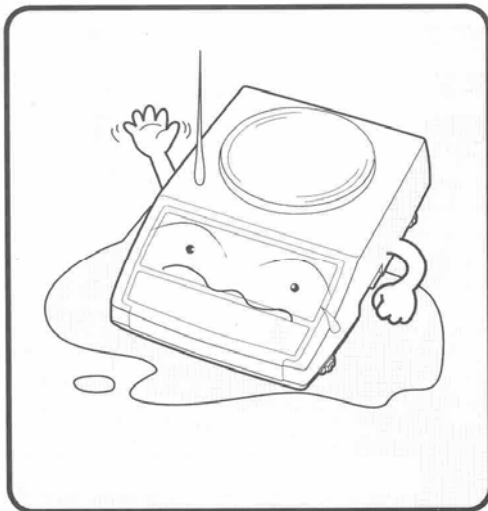
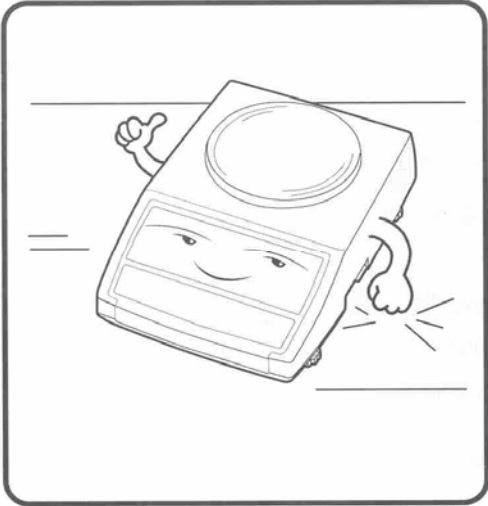

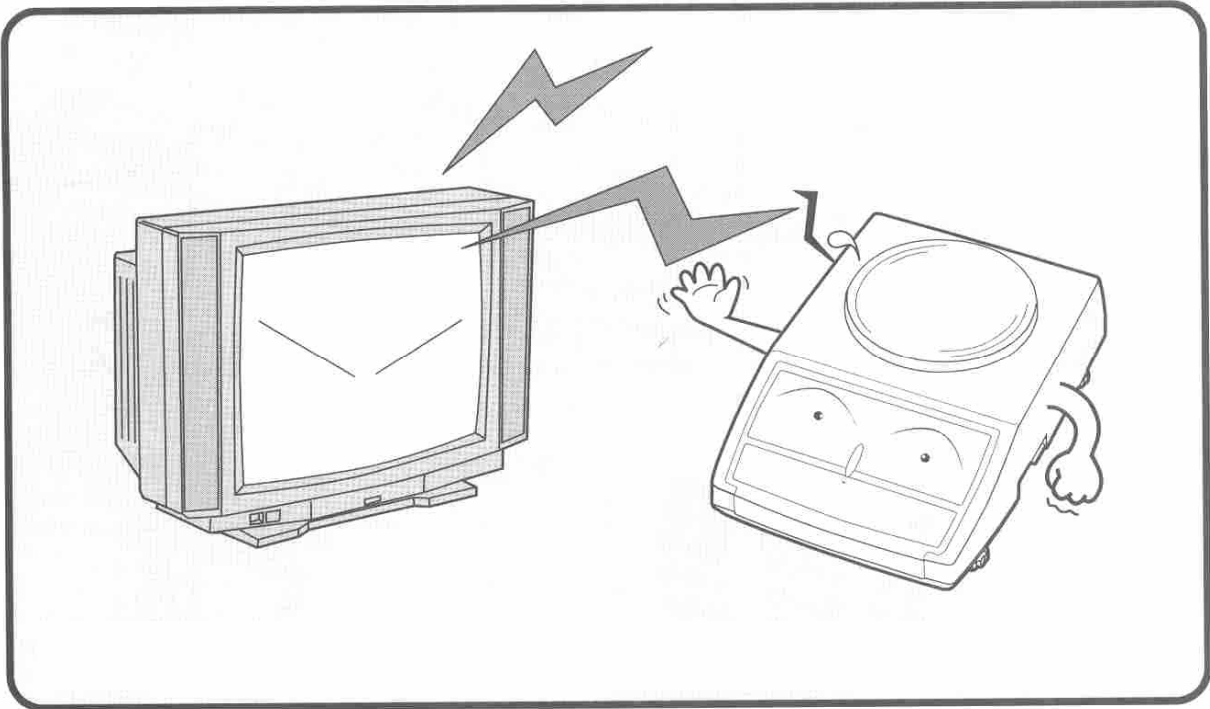
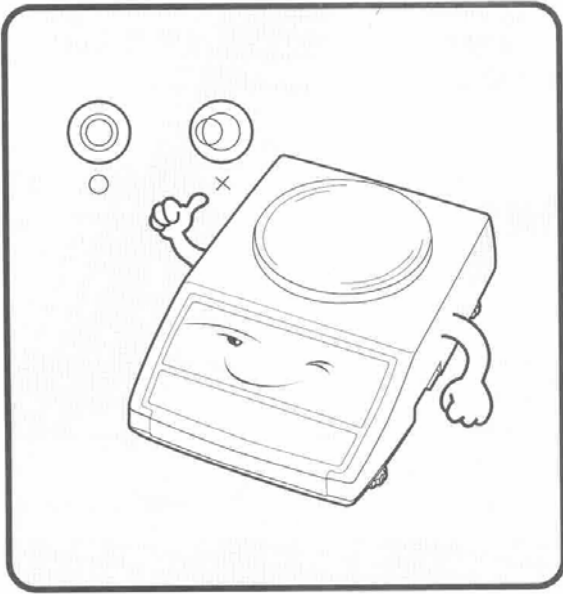

## 2

2.1

2.1 -

	- ( .)		- ( .)
WP	1		1
12 , 500-800	1		1
	1		1

3

3.1

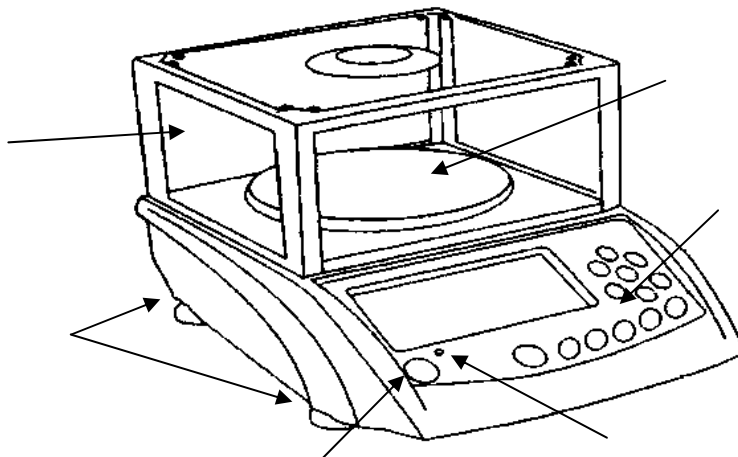

3.1 -

3.1.1

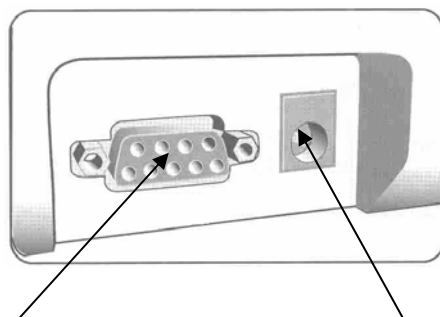

RS-232

3.2 -

3.2

3.3,

3.1.

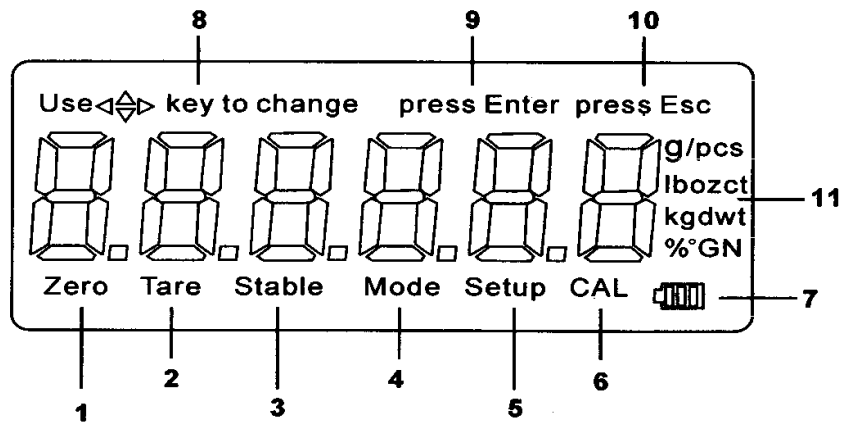

3.3 -

3.1 -

1	.	
2	.	.
3	.	
4	.	,
5	.	,
6	.	,
7		
8		:
9		: <b>ENTER</b> -
10		: <b>ESC</b> -
11	ct - ; lb - ; oz - ; GN - ; oz t - ; dwt - ; t - ; pcs - (            ); % - .	:

### 3.3

3.2.



	
<div style="border: 1px solid black; padding: 2px; display: inline-block;"><b>MODE</b></div>	⇔ ( ⇔ ) ⇔ : -
<div style="border: 1px solid black; padding: 2px; display: inline-block;"><b>UNITS</b></div>	⇔ dwt ⇔ ⇔ g . . . : g ⇔ ct ⇔ lb ⇔ oz ⇔ GN ⇔ oz
<div style="border: 1px solid black; padding: 2px; display: inline-block;"><b>PCS</b></div>	, 100%, -
<div style="border: 1px solid black; padding: 2px; display: inline-block;">&lt;</div>	: .
<div style="border: 1px solid black; padding: 2px; display: inline-block;">&gt;</div>	: .
<div style="border: 1px solid black; padding: 2px; display: inline-block;"></div>	: .
<div style="border: 1px solid black; padding: 2px; display: inline-block;"></div>	: .
<div style="border: 1px solid black; padding: 2px; display: inline-block;"><b>ENTER</b></div>	: ( ( ), - )
<div style="border: 1px solid black; padding: 2px; display: inline-block;"><b>ESC</b></div>	: -
<div style="border: 1px solid black; padding: 2px; display: inline-block;"><b>SETUP</b></div>	
<div style="border: 1px solid black; padding: 2px; display: inline-block;"><b>T</b></div>	
<div style="border: 1px solid black; padding: 2px; display: inline-block;"><b>0</b></div>	

### 3.4

12

800 .

(DC),

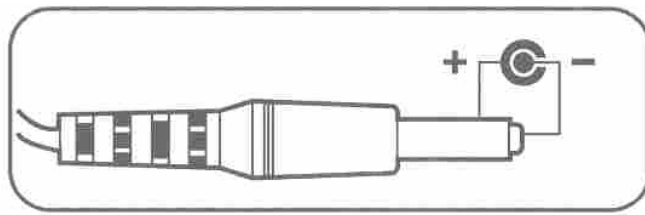

3.4 -

# 4

## 4.1

2.1.

( . . 4.1).

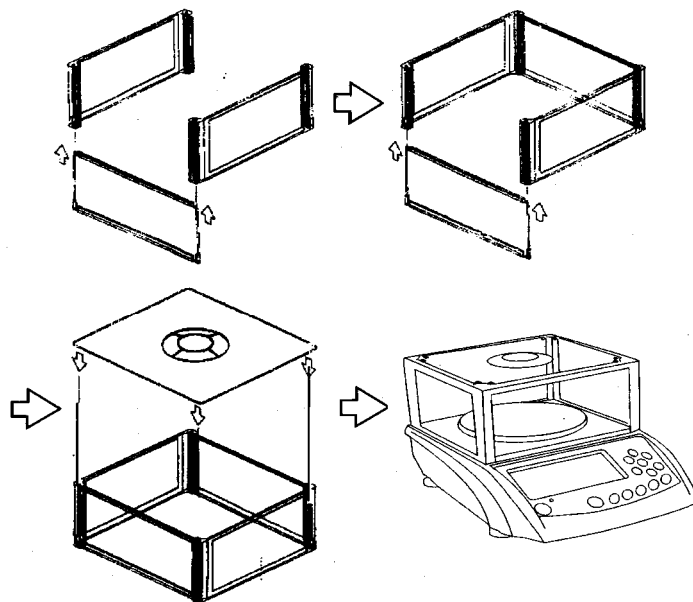

.4.1 -

( . . .1).

( . . .1) 4-

## 4.2

( . . 3.4).



## 4.3

8-

### 4.3.1

UNITS

UNITS.

UNITS ( )

( . ' 3.2).

g↔ct↔lb↔oz↔GN↔oz t↔dwt↔t↔g . .

### 4.4

F2 ( 7328)

2/3

( )

2/3

«MWP»

. 4.4.1.

( . . 6.2.1).

### 4.4.1

ENTER

□

3000



□



2-

□

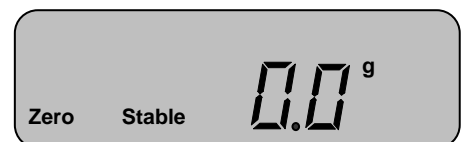

# 5

. 4.3.1.

□ «Stable».

«Zero»

0



□ 0.8



□



□ 3

## 5.1

### 5.1.1

( )

□ « » «ZERO».

0

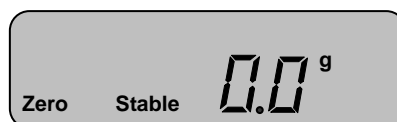

□ 0.3



« ».

□ T.



### 5.1.2

( . . 5.1.1.).

- . . . . . 1,3 . . . . .



- . . . . .



- 2 . . . . .

### 5.1.3

- T. «Tare» . . . . .



## 5.2

(10, 20, 50 100),

### 5.2.1

- 10, 20, 50 100 :

- ( . . . . . ) ( . . . . . 5.1).

5.1 -

	MWP-150	MWP-300	MWP-600	MWP-1500	MWP-3000	MWP-300H	MWP-3000H
	0.001	0.002	0.004	0.01	0.02	0.002	0.02

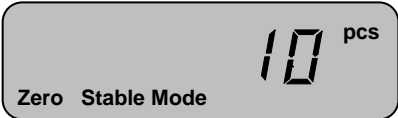
□ **MODE.** -10 . , 

**UNITS** ,

□ 

□ **PCS.** 

**5.2.2**

( . . 5.2.1).

□ 11 . , 

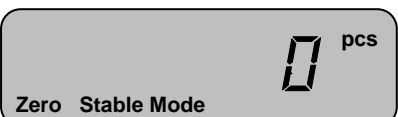
□ 

□ **5.2.3**

□ **MODE.** 

**5.3**

( ), 100%.

5.3.1

(

100%)

- , 100%,
- :
- ( . 5.1)

MODE.



PCS.



5.3.2

( . . 5.3.1).



2

5.3.3



MODE.





6.1,

6.1.

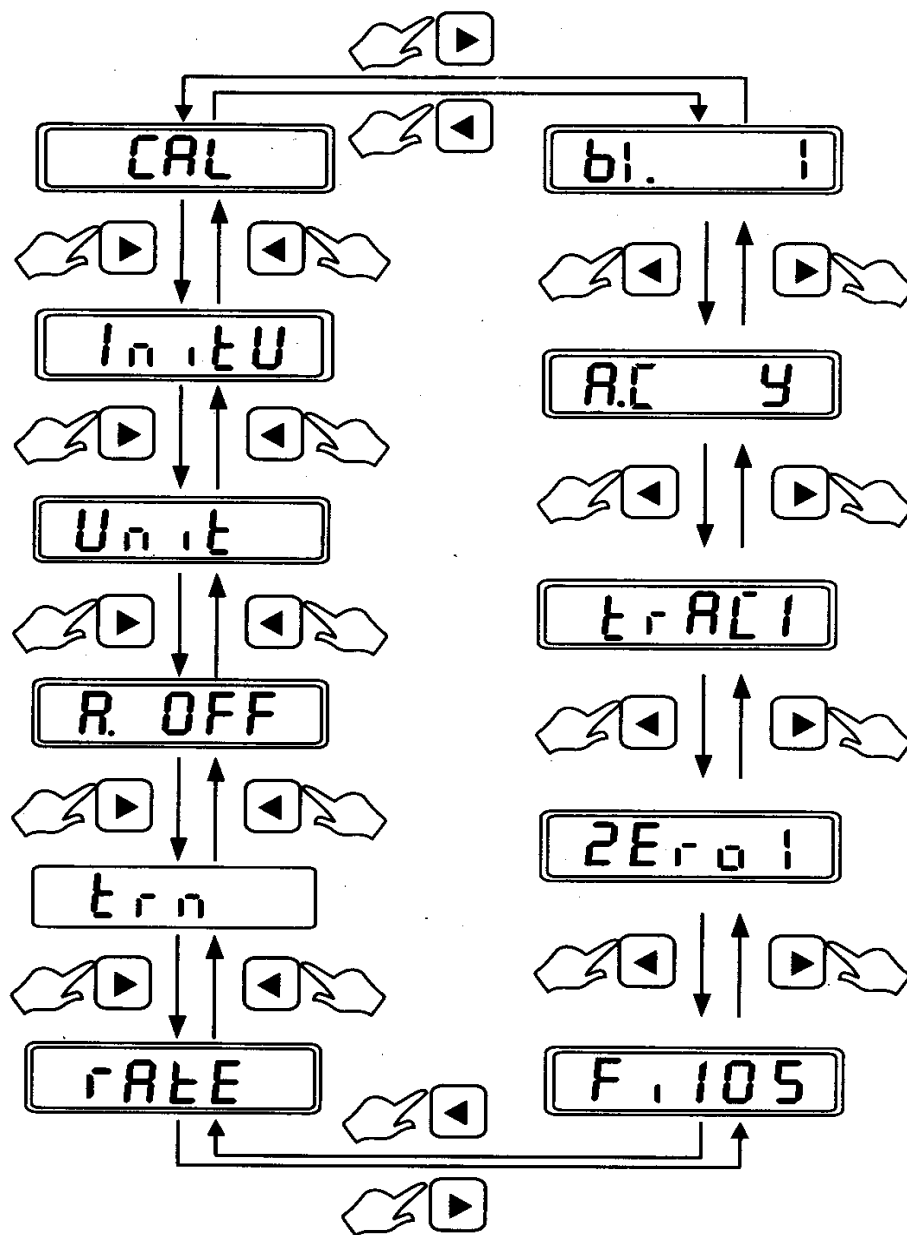

6.1 -

6.1 -

( )	
CAL	( )
Initu	,
Unit	
A. Off	
trn	
rAtE	RS-232
Fi105	( ), -
2Erol	( ), -
trac1	( ), -
A.C Y	/
Bl. 1	

6.1

□

SETUP ( )



6.2

), ENTER ESC. : ( 4 -  
 , < >  
 . ENTER  
 ( ) ( -  
 ). ESC )  
 ,

## 6.2.1

2/3

F2 ( 7328)

( )

2/3

ENTER. ( . . . 6.1.)

3000

Use < > key to change press Enter press Esc

3000.00

Setup

Use < > key to change press Enter press Esc

2000.00

Setup

2

ENTER.

press Esc

2000.00

Stable CAL

2000.00<sup>g</sup>

Stable

Zero Stable 0.0<sup>g</sup>

## 6.2.2

- ( . . 6.1.)  
ENTER.

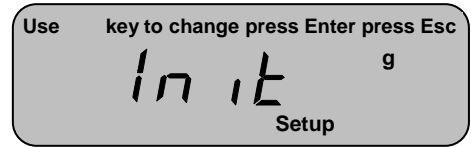

- ( . . 6.1.)  
ENTER.

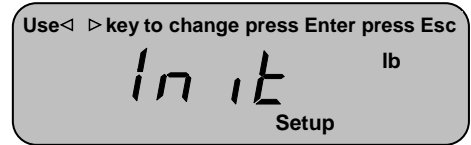

- ENTER.

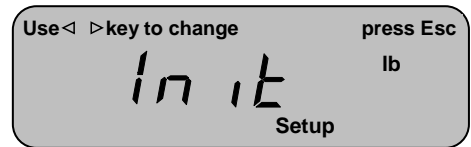

- ESC.

- ESC

## 6.2.3

- ( . . 6.1.)  
ENTER.

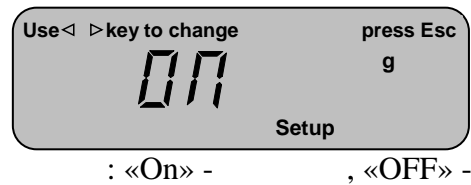

- ( . . 6.1.)  
ENTER.



□

ENTER.

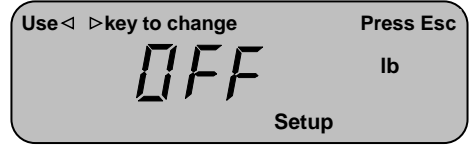

□

ESC.

□

ESC.

### 6.2.4

- ;

- 2- ;

- 5- ;

- 8- .

- 2- -

6.2 -

( )	
nO	.
YES2	2-
YES5	5-
YES8	8-

□

ENTER.

( . . 6.1.)  
> , -



, «YES2».

5.

□

,  
ENTER.

«YES8».



□

ESC.

□

ESC.

## 6.2.5

6.3.

6.3 –

( )	
CLOSE	
tb	<b>ENTER.</b>
stb	
ser	

- ( . . 6.1.)  
ENTER.

( . . 6).

- «tb».  
ENTER.

- ESC.
- ESC.

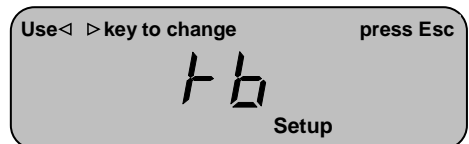
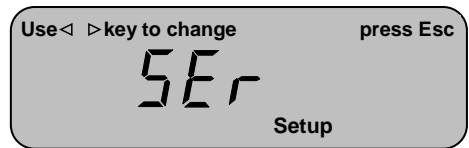

## 6.2.6

: 1200, 2400, 4800 9600 / .

2400 / .

□

**ENTER.**

( . . . 6.1.)  
> , -



□

«9600».

**ENTER.**



□

**ESC.**

□

**ESC.**

## 6.2.7

, ) , ( ) . - ( - :  
, , . ( -  
, ) , ( -  
- «05».

□ ( . . 6.1.)  
> .  
, «05».

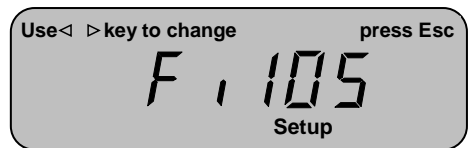

□  
, «06».  
**ENTER.**



□ **ESC.**  
□ **ESC.**



## 6.2.8

, ) , ( ) . - ( - :  
, , . ( -  
, , , . -  
- «05».

□ ( . . 6.1.)  
< .  
«1».

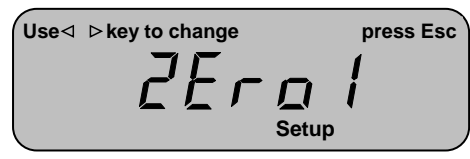

□  
, «2».  
**ENTER.**



□ **ESC.**  
□ **ESC.**

## 6.2.9

( ), ( , ). , - -

□ ( . . 6.1.)  
< .  
“1”.



□  
ENTER.  
«3».



□ ESC  
□ ESC.

## 6.2.10

- ( . . . 6.1.)  
< .  
, , «y».



- : «y» - , «n» -  
ENTER.

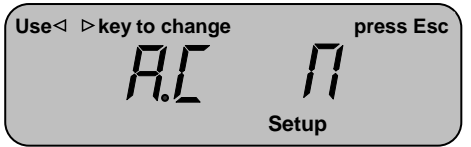

- ESC.
- ESC.

## 6.2.11

1.

2.

3.

□

□

□

□

**ENTER.**

( «2» ).  
( «3» ).

( . . 6.1.)

< .

, «1» .

«3» .

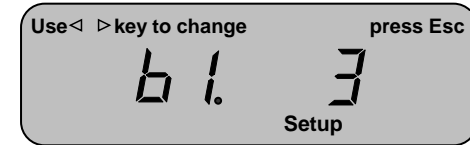
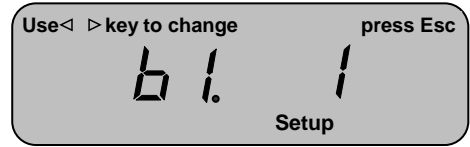

**ESC.**

**ESC.**

# 7

RS-232C USB ( , -  
 ). ( RS-232 ) 7.1, 9-  
 7.2, -

## 7.1 -

, /	2400 4800
	7
	1
	1
	ASCII

## 7.2 -

### RS-232C

2	
3	
5	« »

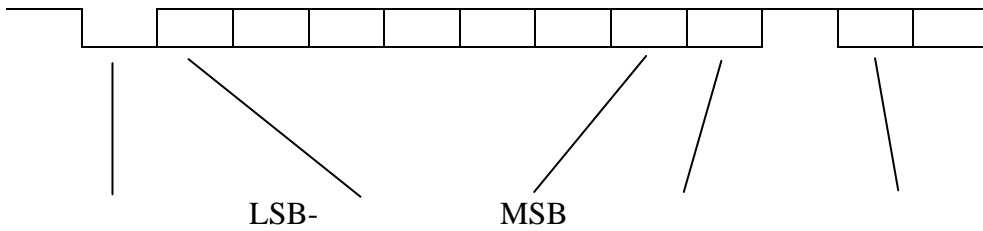

7.1

( ):

1 2 3 4 5 6 7 8 9 10 11 12 13 14 15 16 17 18 19 20.

7.3.

7.3 –

( )		
1, 2	1	«OL» – ; «ST» – ; «US» -
3		«.,»
4, 5	2	«NT» – ; «GS» –
6		«.,»
7, 8, 9, 10, 11, 12, 13, 14		( - ): «2D» – « »; «2E» – «.» ( ); «20» – « » ( ).
15, 16, 17, 18	-	: «g» - «20», «20», «20», «67» : «lb» - «20», «20», «6C», «62» : «tl.T» - «74», «6C», «2E», «54»
19, 20	-	: «0D», «0A».

; ( 0,876 ; - ):

ST, NT, + 0.876 g 0D 0A

# 8

## 8.1.

8.1 –

	MWP-150	MWP-300	MWP-600	MWP-1500	MWP-3000	MWP-300H	MWP-3000H
	150	300	600	1500	3000	300	3000
	0.005	0.01	0.02	0.05	0.1	0.01	0.1
	0.005	0.01	0.02	0.05	0.1	0.005	0.05
(24104-2001)	0,005 ( 25 .); 0,01 ( 25 100 .); 0,015 ( 100 )	0,01 ( 50 .); 0,02 ( 50 200 .); 0,03 ( 200 )	0,02 ( 100 .); 0,04 ( 100 400 .); 0,06 ( 400 )	0,05 ( 250 .); 0,1 ( 250 1000 .); 0,15 ( 1000 )	0,1 ( 500 .); 0,2 ( 500 2000 .); 0,3 ( 2000 )	0,01 ( 50 .); 0,02 ( 50 200 .); 0,03 ( 200 )	0,1 ( 500 .); 0,2 ( 500 2000 .); 0,3 ( 2000 )
	150	300	600	1500	3000	300	3000
	8						
	6-						
	3						
	0 ~ + 40						
	220 6 , 1.3						
	10 100%						
	80						
	RS-232 USB ( )						
	= 116		124 144		= 116		144 , 124
	200 80 250						
	1,4						

9

, ,  
12 . 9.1  
: . : \_\_\_\_\_

9.1 –

N /		-	-	



По вопросам продаж и поддержки обращайтесь: [sec@nt-rt.ru](mailto:sec@nt-rt.ru)

[www.scale.nt-rt.ru](http://www.scale.nt-rt.ru)

Архангельск (8182)63-90-72  
Астана (7172)727-132  
Астрахань (8512)99-46-04  
Барнаул (3852)73-04-60  
Белгород (4722)40-23-64  
Брянск (4832)59-03-52  
Владивосток (423)249-28-31  
Волгоград (844)278-03-48  
Вологда (8172)26-41-59  
Воронеж (473)204-51-73  
Екатеринбург (343)384-55-89  
Иваново (4932)77-34-06  
Ижевск (3412)26-03-58  
Иркутск (395)279-98-46  
Казань (843)206-01-48  
Калининград (4012)72-03-81  
Калуга (4842)92-23-67  
Кемерово (3842)65-04-62

Киров (8332)68-02-04  
Краснодар (861)203-40-90  
Красноярск (391)204-63-61  
Курск (4712)77-13-04  
Липецк (4742)52-20-81  
Магнитогорск (3519)55-03-13  
Москва (495)268-04-70  
Мурманск (8152)59-64-93  
Набережные Челны (8552)20-53-41  
Нижний Новгород (831)429-08-12  
Новокузнецк (3843)20-46-81  
Новосибирск (383)227-86-73  
Омск (3812)21-46-40  
Орел (4862)44-53-42  
Оренбург (3532)37-68-04  
Пенза (8412)22-31-16  
Пермь (342)205-81-47  
Ростов-на-Дону (863)308-18-15  
Рязань (4912)46-61-64

Самара (846)206-03-16  
Санкт-Петербург (812)309-46-40  
Саратов (845)249-38-78  
Севастополь (8692)22-31-93  
Симферополь (3652)67-13-56  
Смоленск (4812)29-41-54  
Сочи (862)225-72-31  
Ставрополь (8652)20-65-13  
Сургут (3462)77-98-35  
Тверь (4822)63-31-35  
Томск (3822)98-41-53  
Тула (4872)74-02-29  
Тюмень (3452)66-21-18  
Ульяновск (8422)24-23-59  
Уфа (347)229-48-12  
Хабаровск (4212)92-98-04  
Челябинск (351)202-03-61  
Череповец (8202)49-02-64  
Ярославль (4852)69-52-93

Казахстан (7273)495-231

Киргизия (996)312-96-26-47

Таджикистан (992)427-82-92-69